

ガーデンに、暮らしに、潤いのデザイン。

【ウォーターアクセサリー】



Lスタイル 328G/フラワー 402G

寸法図

ウォーターコックについてのご案内

- ※ウッド水栓柱のウッド部分は、湿気を含むと白色などのカビ状のものが表出することがありますが、雑巾などで簡単に拭き取れます。
- ※木材の性質により、ひび割れ・反り・変色を起こす場合があります。
- ※必要に応じて市販の木製用塗料にてメンテナンスをして下さい。
- ※本体内の配管は塩化ビニール管を使用しております。
- ※凍結の恐れがある場合には必ず水抜きをしてください。
- ※アルミ水栓柱の表面処理方法はみかげが転写、それ以外はアルマイト処理です。
- ※規格寸法と仕上げ寸法が異なりますのでご注意ください。

ウォーターコック ∞

※材質：ステンレス・杉間伐材・マニルカラ材・金銅・アルミニウム
※写真の蛇口およびシャワーは別売となっております。



ステンレス水栓柱
G206-S60K
M6021
¥20,000(別途送料)
φ60×900mm
材質：ステンレス
塗料：熱硬化型アクリル樹脂塗料
納期：実働3日



ウッド水栓柱(丸太) G206-WM
M6031 ¥28,000/セット(別途送料)
φ100×910mm
材質：ウッド部分(杉間伐材使用)
金属部分(黄銅)
塗料：植物油系塗料
セット内容：埋設ベース
納期：実働3日



ウッド水栓柱(ボード)
G206-WB
M6032 ¥38,000(別途送料)
180×140×1000mm
材質：
ウッド部分(マニルカラ材使用)
金属部分(ステンレス・黄銅)
塗料：植物油系塗料
納期：実働3日

 <p>アルミ水栓柱 900-シルバー NEW M6019SV ¥20,000(別途送料) φ80×900mm 材質：アルミニウム 納期：実働3日</p>	 <p>アルミ水栓柱 1200-シルバー NEW M6020SV ¥23,500(別途送料) φ80×1200mm 材質：アルミニウム 納期：実働3日</p>
 <p>アルミ水栓柱 900-サンステン NEW M6019SS ¥20,000(別途送料) φ80×900mm 材質：アルミニウム 納期：実働3日</p>	 <p>アルミ水栓柱 1200-サンステン NEW M6020SS ¥23,500(別途送料) φ80×1200mm 材質：アルミニウム 納期：実働3日</p>
 <p>アルミ水栓柱 900-ライトブロンズ NEW M6019LB ¥20,000(別途送料) φ80×900mm 材質：アルミニウム 納期：実働3日</p>	 <p>アルミ水栓柱 1200-ライトブロンズ NEW M6020LB ¥23,500(別途送料) φ80×1200mm 材質：アルミニウム 納期：実働3日</p>
 <p>アルミ水栓柱 900-ブラック NEW M6019BK ¥22,500(別途送料) φ80×900mm 材質：アルミニウム 納期：実働3日</p>	 <p>アルミ水栓柱 1200-ブラック NEW M6020BK ¥26,000(別途送料) φ80×1200mm 材質：アルミニウム 納期：実働3日</p>
<p>アルミ水栓柱 900-ホワイト NEW M6019WH ¥27,000(別途送料) φ80×900mm 材質：アルミニウム 納期：実働3日</p>	<p>アルミ水栓柱 1200-ホワイト NEW M6020WH ¥31,500(別途送料) φ80×1200mm 材質：アルミニウム 納期：実働3日</p>
<p>アルミ水栓柱 900-みかげ NEW M6019MK ¥36,000(別途送料) φ80×900mm 材質：アルミニウム 納期：実働3日</p>	<p>アルミ水栓柱 1200-みかげ NEW M6020MK ¥40,000(別途送料) φ80×1200mm 材質：アルミニウム 納期：実働3日</p>

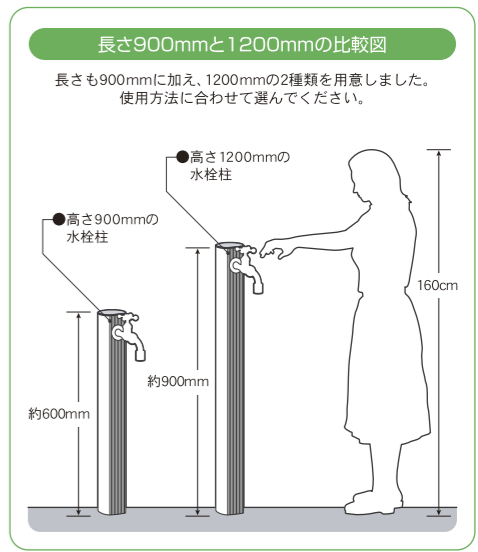

水栓柱・シャワー水栓柱についてのご案内

※水栓柱は、全て日本水道協会認定品です。
 ※セット内容以外の蛇口・本体のみを希望される場合は、別途見積りになります。
 ※水栓柱本体内の配管は、ステンレス管を使用しております。

寸法図

水栓柱 ∞

※材質：ステンレス(SUS304)



スリムラインX2O 343G
M6042
 ¥84,600/セット(別途送料)
 50×335×1200mm
 仕上げ：鏡面
 納期：実働5日



スクエア 326G
M6053
 ¥112,000/セット(別途送料)
 75×180×1180mm
 仕上げ：鏡面
 納期：実働5日



Iスタイル 327G
M6054
 ¥102,600/セット(別途送料)
 140×270×1180mm
 仕上げ：鏡面
 納期：実働5日



Lスタイル 328G
M6055
 ¥112,000/セット(別途送料)
 190×270×1180mm
 仕上げ：鏡面
 納期：実働5日



スクエアロング 608G

シャワー水栓柱 ∞

※材質：ステンレス(SUS304)



混合シャワー水栓柱スタンダード
 603G
M6067
 ¥195,300/セット(別途送料)
 89.1×293×2550mm
 仕上げ：鏡面
 納期：実働3日



スクエアロング
 608G
M6068
 ¥209,300/セット(別途送料)
 200×482×2500mm
 仕上げ：鏡面
 納期：実働10日



スリムライン シャワー
 609G
M6069
 ¥176,000/セット(別途送料)
 200×350×2500mm
 仕上げ：鏡面
 納期：実働3日



二口水栓柱 325G
M6051
 ¥108,500/セット(別途送料)
 1180×φ89.1mm
 仕上げ：鏡面
 納期：実働3日



一口水栓柱 304-1
M6052
 ¥65,300/セット(別途送料)
 1180×φ76.3mm
 仕上げ：ヘアライン
 納期：実働3日



アール400 307G
M6041
 ¥114,000/セット(別途送料)
 1680×φ60.5mm
 仕上げ：ヘアライン
 納期：実働3日



拡大



スリムラインX2O 343G



シャワー水栓柱スタンダード
 602G
M6065
 ¥133,300/セット(別途送料)
 2450×300mm
 仕上げ：鏡面
 納期：実働3日



拡大



オプション
 別途：シャワーホース
 (601-1)
M6076 ¥23,100(別途送料)
 ホースアダプター
 (501N)
M6077 ¥4,000(別途送料)
 ニッケルクロム
 メッキ仕上げ

混合シャワー水栓柱
 603
M6066
 ¥178,600/セット(別途送料)
 2450×300mm
 仕上げ：鏡面
 納期：実働3日



ペットシャワー
 混合水栓柱一口
 604
M6071
 ¥81,300/セット
 (別途送料)
 1500mm×φ60.5
 仕上げ：ヘアライン
 納期：実働3日



ペットシャワー
 混合水栓柱二口
 605
M6072
 ¥105,300/セット
 (別途送料)
 1500mm×φ60.5
 仕上げ：ヘアライン
 納期：実働3日

寸法図

水鉢・ベランダ水栓柱についてのご案内

- ※水栓柱は全て日本水道協会認定品です。
- ※セット内容以外の蛇口・本体のみを希望される場合は、別途見積りになります。
- ※水栓柱本体内の配管はステンレス管を使用しております。

寸法図



フラワー 402

水鉢 ○

※材質：ステンレス(SUS304)

フラワー 402G
M6096
¥98,000(別途送料)
424×424×245mm
仕上げ：鏡面
納期：実働3日



ステンレス中鉢
405
M6091
¥52,600(別途送料)
φ450×250mm
仕上げ：ヘアライン
納期：実働3日

ステンレス中鉢
405G
M6092
¥56,600(別途送料)
φ450×250mm
仕上げ：鏡面
納期：実働3日



ステンレス平鉢
407
M6093
¥42,000(別途送料)
φ450×175mm
仕上げ：ヘアライン
納期：実働3日



ステンレス平鉢
407G
M6094
¥44,600(別途送料)
φ450×175mm
仕上げ：鏡面
納期：実働3日



ステンレス角鉢
401G
M6095
¥97,300(別途送料)
458×458mm
仕上げ：鏡面
納期：実働3日

ベランダ水栓柱＋水鉢 受注生産品 ○

- ※材質：ステンレス(SUS304)・ウッド部(チーク材使用) ※ベランダ水栓柱のウッド部分は、必要に応じて市販の木製用塗料にてメンテナンスをして下さい。
- ※既存の水栓からホースを接続するだけで、任意の場所に設置することができます。



ベランダ水栓柱 318S
M6061
¥155,500/セット(別途送料)
□450角 H=600mm
仕上げ：ヘアライン
納期：実働7日

オプション
別途：ホースアダプター(501)
M6131
¥3,400(別途送料)
納期：実働7日



ベランダ水栓柱 318GSH
M6062
¥161,300/セット(別途送料)
□450角 H=600mm
仕上げ：鏡面
納期：実働7日

立すいせんについてのご案内

- ※軽量コンクリート製のため、衝撃等によりキズがついたり、破損することがありますので、取り扱いにご注意下さい。
- ※コンクリート製品のため、表面に白華が出る場合があります。また、保護剤で表面を処理しておりますが、キズや破損があるとその部分から白華が発生しやすくなります。別売の補修塗料をご使用ください。
- ※寒冷地での販売は、現状見合わせております。
- ※凍結の恐れがある地域で使用される場合、蛇口は寒冷地仕様をお使いいただき、水抜き等の状況に応じた処理をして下さい。
- ※サイズ・色等の特注は、対応しかねますのでご了承下さい。
- ※蛇口と補助蛇口は、水道用のシールテープを使用して水漏れの無いように取付けて下さい。
- ※蛇口は、取り付け径13mm(1/2)のものをご使用下さい。

寸法図

立すいせん

※本体：軽量コンクリート(塗装仕上げ+保護材)

■ 簡易配管仕様

- 既存の水栓からホースを接続するだけで、任意の場所に設置することができます。
- 本体とパンは、付属部品を使用し取り付けください。
- ホースと入水管は、付属のホースニップルで接続して下さい。

■ 地中埋設仕様

- 地中配管の本格的な設置仕様です。
- 地中埋設配管工事及び設置工事が必要となります。



ノナ・ボール
本体 M6001+パン M6003
簡易配管仕様 ¥75,500/セット
本体 M6004+パン M6006
地中埋設仕様 ¥75,500/セット



タリア・ボール
本体 M6002+パン M6003
簡易配管仕様 ¥75,500/セット
本体 M6005+パン M6006
地中埋設仕様 ¥75,500/セット

■ 製品納入仕様(写真は簡易配管仕様)

※本体とパンは分割されて納入されます。

ステンレス
ボルトナット類

目皿

パン

本体



ピビット・キューブ
本体 M6007+パン M6008
簡易配管仕様 ¥69,100/セット
本体 M6009+パン M6010
地中埋設仕様 ¥69,100/セット



トッポリノ・キューブ
本体 M6011+パン M6012
簡易配管仕様 ¥69,100/セット
本体 M6013+パン M6014
地中埋設仕様 ¥69,100/セット

■ 製品納入仕様(写真は簡易配管仕様)

※本体とパンは分割されて納入されます。

ステンレス
ボルトナット類

目皿

パン

本体



補助蛇口プラグ PU-13

本体 M6000 ¥900
補助蛇口を使用しない場合の塞ぎプラグです。
(別売り)



- ※簡易配管仕様のみ本体とパンを付属のステンレス製インサートボルトで固定する仕様となります。
- ※簡易施工タイプには家庭用ホースと入水管を結合するホースニップルが付属されております。

製品概要

- ※本体内の配管は、塩化ビニル管を使用しております。
- ※ノナ・ボールとタリア・ボール本体の飾りは、粉体焼付け塗装したロートアイアンを使用しております。
- ※ノナ・ボールとタリア・ボールのパンは共通です。
- ※ピビット・キューブとトッポリノ・キューブの笠は、パンと同梱されております。接着剤等で取付けて下さい。
- ※ピビット・キューブとトッポリノ・キューブは、補助蛇口取り付けタイプになっております。ご使用にならない場合は、別売の補助蛇口プラグ(PU-13)を取り付けて下さい。
- ※製品には目皿が同梱されておりますが、蛇口は別途となります。

TG水栓についてのご案内

※自然石のため採掘層や採掘場所・採掘時期により色調や模様に変化が生じます。そのため、同一現場での材料追加・施工面積追加時には、ご注意ください。
 ※施工後、経年変化による「変色・退色」や「錆・藻・苔・カビ」による汚れが発生することがありますので、ご注意ください。
 ※自然石は、汚れ・錆・白華等の対策として、自然石用保護剤・防汚剤を塗布されることをお勧めします。(P172参照)
 ※輸入品のため欠品することがありますので、発注の際には在庫をご確認下さい。
 ※蛇口はセットに含まれておりません。 ※本体内部の配管は別途となります。
 ※桶の排水口部品は別途となります。 ※掲載されている商品に付いている蛇口は他社製品です。

寸法図
 施工断面図

TG 水栓

実用新案
 登録済



標準・角
 ¥45,000/本体セット
M2611 本体:140×120×900mm
M2631 桶-A:450×350×120mm
 さび



隅切 受注生産品
 ¥61,200/本体セット
M2612 本体:160×150×900mm
M2632 桶-B:560×340×130mm
 さび 納期:実働20日



竹 受注生産品
 ¥81,900/本体セット
M2613 本体(大):160×160×1000mm
M2614 本体(小):160×160×850mm
M2632 桶-B:560×340×130mm
 さび 納期:実働20日



青 受注生産品
 ¥69,400/本体セット
M2615 本体:160×200×900mm
M2632 桶-B:560×340×130mm
 さび 納期:実働20日



赤 受注生産品
 ¥61,000/本体セット
M2616 本体:160×150×900mm
M2632 桶-B:560×340×130mm
 さび 納期:実働20日



丸 受注生産品
 ¥62,200/本体セット
M2617 本体:φ160×900mm
M2632 桶-B:560×340×130mm
 さび 納期:実働20日



丸1型 受注生産品
 ¥102,800/セット
M2618 本体:φ130×900mm
M2633 桶-C:φ450×100mm
 ニュービュアホワイト 納期:実働20日

※水栓の分割本体はセメントペーストで
 接合して下さい。
 ※ニュービュアホワイトの商品は、汚れが付着
 すると目立ちますので、必ず保護剤・防汚剤
 を塗布して下さい。(P172参照)



カランについてのご案内

※掲載商品は、JIS規格適合品です。飲料用として安心してお使いいただけます。 ※寒冷地でもご使用頂けるよう全て固定コマ仕様となっております。
 ※コマパッキンは、通常規格13で市販のものが使用できます。 ※取り付けネジは、日本規格呼び径13ネジです。

寸法図

カラン

※材質:青銅

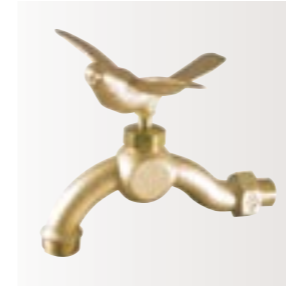

えなが A115
M6141
 ¥13,900



こがら A117
M6142
 ¥13,900

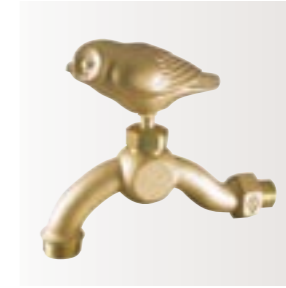

ふくろう A118
M6143
 ¥13,900



うさぎ A131
M6144
 ¥13,900

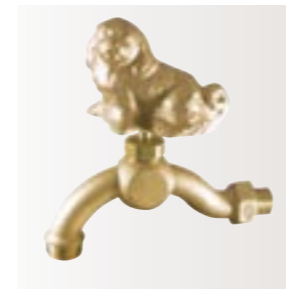

いぬ A132
M6145
 ¥13,900



ねこ A133
M6146
 ¥13,900



スタンダード Y310
M6147
 ¥9,500



十字ハンドル Y311
M6148
 ¥11,200

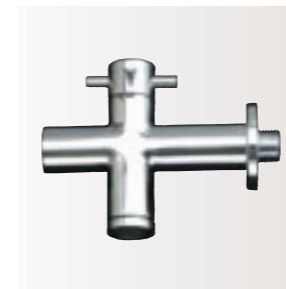

X2O・エックスツーオー(メッキ) Y600
M6150
 ¥31,100

※出水口は専用泡沫アダプター仕様になっています。
 ※専用ホースアダプター取付用接続金具が同梱されています。

カラン オプション部品

※材質:青銅 ※オプション部品のホースカプラーセットはカプラーのみの単品販売はしておりませんので、ご了承下さい。
 ※カランN(P97~98)とは規格が違うため、取り付けられません。



ホースアダプター 501
M6131
 ¥3,400



ホースカプラーセット 506
 (アダプター+カプラー)
M6132
 ¥8,600



蛇口カバー 505
M6133
 ¥4,800



X2O専用
 ホースアダプター(メッキ) 501C-20
M6151
 ¥2,600



カラン N

※材質:青銅

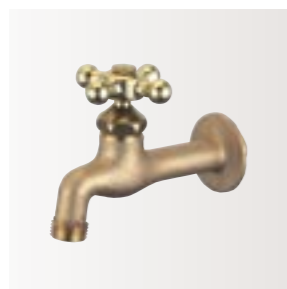

胴長横水栓(鑄肌) DN13-E
M6105
¥5,700

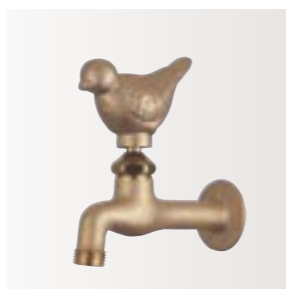

胴長横水栓・スズメ DN13-SP
M6106
¥8,200

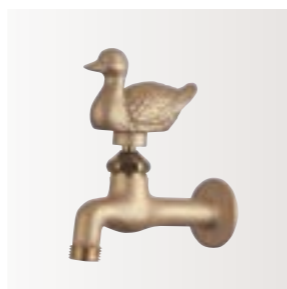

胴長横水栓・カモ DN13-WD
M6107
¥8,200

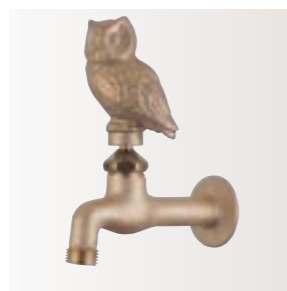

胴長横水栓・フクロウ DN13-OW
M6108
¥8,200

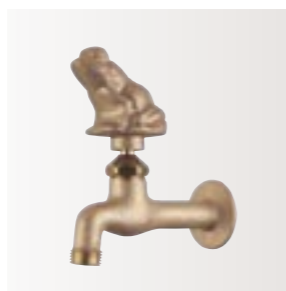

胴長横水栓・カエル DN13-FR
M6109
¥8,200



胴長横水栓(メッキ) DN13-M
M6110
¥6,400

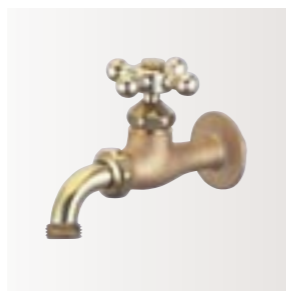

万能ホーム胴長水栓(鑄肌)BHD13-E
M6113N1
¥6,600



万能ホーム胴長水栓(メッキ)BHD13-M
M6114
¥7,300

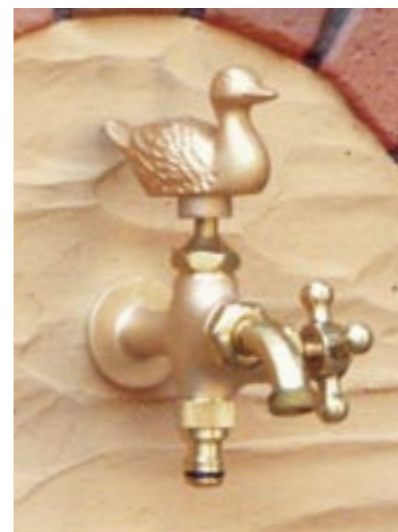

カラン N

※材質:青銅

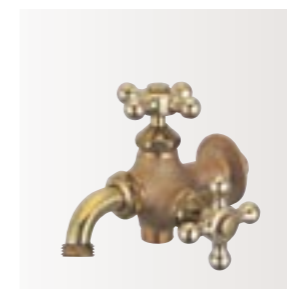

二口万能胴長水栓(鑄肌) FBD13-E
M6123N1
¥10,600



二口万能胴長水栓・スズメ FBD13-SP
M6124
¥12,800



二口万能胴長水栓・カモ FBD13-WD
M6125
¥12,800



二口万能胴長水栓(メッキ) FBD13-M
M6126
¥11,800



カラン N オプション部品

※材質:黄銅
※カラン(P96)とは規格が違うため、取り付けられません。



ワンタッチニップル(真鍮)
G203WN13K
M6100
¥1,250



ワンタッチニップル(メッキ)
G203WN13M
M6101
¥1,350



泡沫アダプター(真鍮)
G206AD
M6102
¥1,700



泡沫アダプター(メッキ)
G206AD-M
M6103
¥1,900

シャワーホース ∞

※カラン(P96)とは規格が違うため、取り付けられません。



シャワーホースセット(ブラック)
G206SHS-B
M6081
¥8,500(別途送料)
φ11×φ16.5×1000mm
材質:ヘッド部分(ABS樹脂)
ホース(塩化ビニール)
金具(黄銅)
シャワーフック(ABS樹脂)
納期:実働5日



シャワーホースセット(メッキ)
G206SHS-M
M6082
¥9,800(別途送料)
φ6×φ13.5×1000mm
材質:管(ステンレス)
インナーホース
(熱可塑性エラストマー)
両端金具(黄銅)
シャワーフック(ABS樹脂)
納期:実働5日

※シャワーホースセットの口径は、G1/2となっております。